

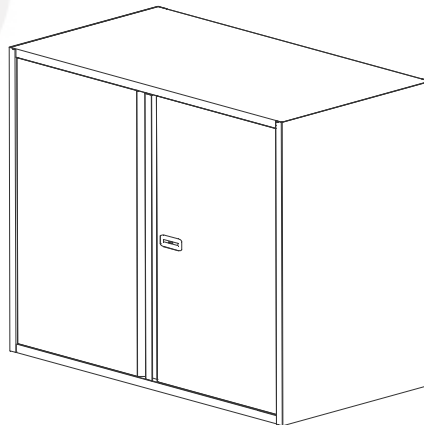

ПАСПОРТ ИНСТРУКЦИЯ ПО СБОРКЕ Шкафы серии ШХА

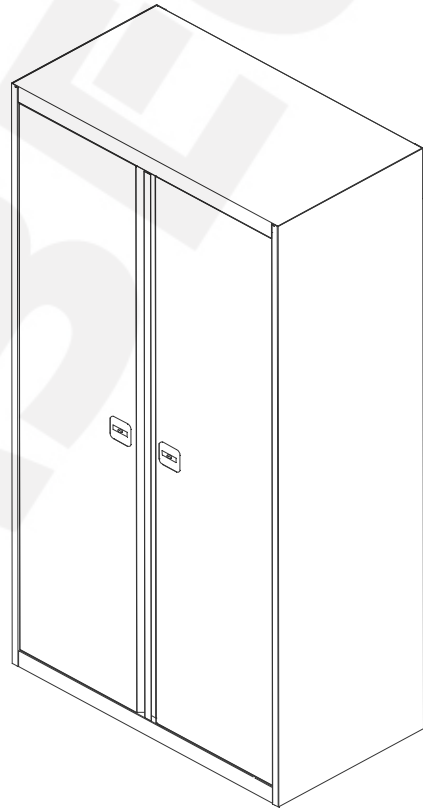
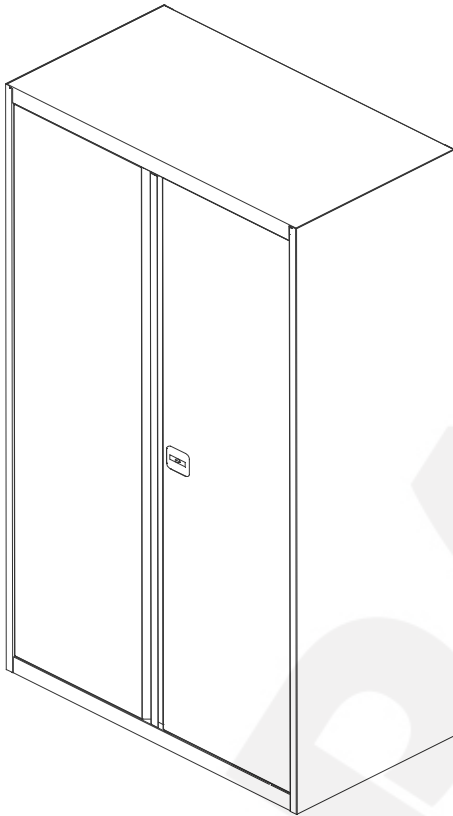

Детали	ШХА 50 1850x490x500	ШХА 50(40) 1850x490x385	ШХА 50(40)/675 670x490x385	ШХА 50(40)/1310 1310x490x385	ШХА 100 1850x980x500	ШХА 100(40) 1850x980x385
Стенка боковая левая	1 шт.	1 шт.	1 шт.	1 шт.	1 шт.	1 шт.
Стенка боковая правая	1 шт.	1 шт.	1 шт.	1 шт.	1 шт.	1 шт.
Перегородка					1 шт.	1 шт.
Полка	4 шт.	4 шт.	1 шт.	2 шт.	8 шт.	8 шт.
Стенка задняя	1 шт.	1 шт.	1 шт.	1 шт.	2 шт.	2 шт.
Дверь	1 шт.	1 шт.	1 шт.	1 шт.	2 шт.	2 шт.
Крыша	1 шт.	1 шт.	1 шт.	1 шт.	2 шт.	2 шт.
Дно	1 шт.	1 шт.	1 шт.	1 шт.	2 шт.	2 шт.
Замок ригельный с ручкой	1 шт.	1 шт.	1 шт.	1 шт.	2 шт.	2 шт.
Ригель	2 шт.	2 шт.	2 шт.	2 шт.	4 шт.	4 шт.
Втулка ригеля	2 шт.	2 шт.	2 шт.	2 шт.	4 шт.	4 шт.
Винт самонарезающий 4,8x13	8 шт.	8 шт.	4 шт.	6 шт.	16	16 шт.
Винт с прессшайбой М4x10	18 шт.	14 шт.	12 шт.	12 шт.	30 шт.	24 шт.
Гайка самоконтрящаяся М4	18 шт.	14 шт.	12 шт.	12 шт.	30 шт.	24 шт.
Ключ гаечный	1 шт.	1 шт.	1 шт.	1 шт.	1 шт.	1 шт.
Паспорт-инструкция по сборке	1 шт.	1 шт.	1 шт.	1 шт.	1 шт.	1 шт.

3. Инструкция по сборке шкафов.

Внимание: Все работы по сборке шкафов проводить на чистой горизонтальной поверхности.

Аккуратно вскрыть упаковку. Проверить комплектность поставки.

ПОРЯДОК СБОРКИ ДЛЯ ШКАФОВ ИЗ ТАБЛИЦЫ №1

3.1. В пазы крыши и дна вставить стенки боковые. Скрепить винтами М4x10 и гайками М4.



Рис.1

3.2. Собранную часть шкафа поставить вертикально на дно. Установить стенку заднюю правую и левую. Зафиксировать их на стенках боковых, дне и крыше саморезами. Стянуть задние стенки между собой саморезами.

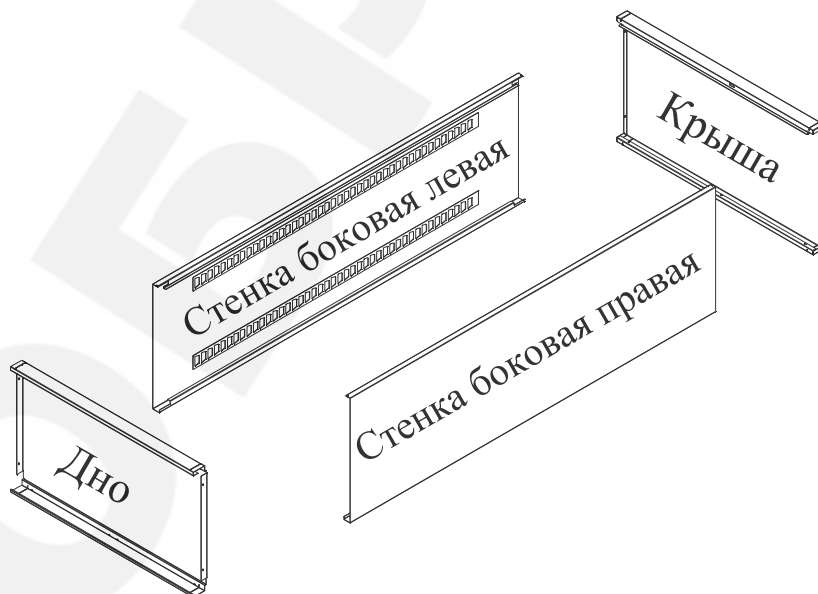

Рис.2

3.3. Используя винты М4х10 и гайки М4 на стенки боковые навесить Двери.

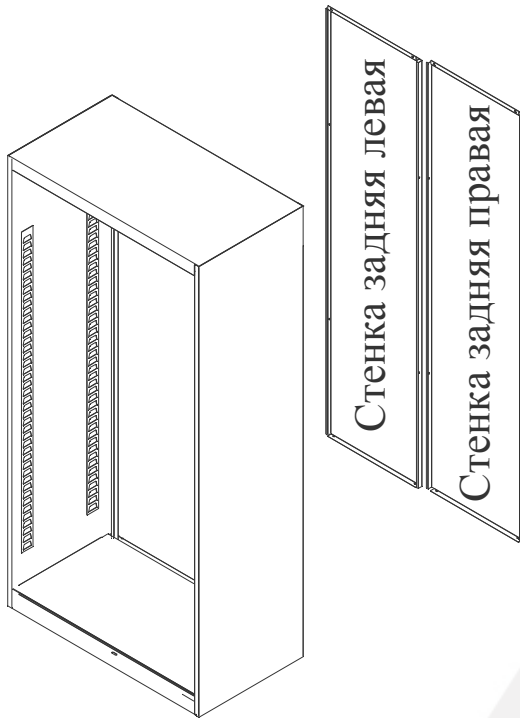

Рис.3

3.4 На удобных для вас высотах установить полки на полосы-полкодержатели.

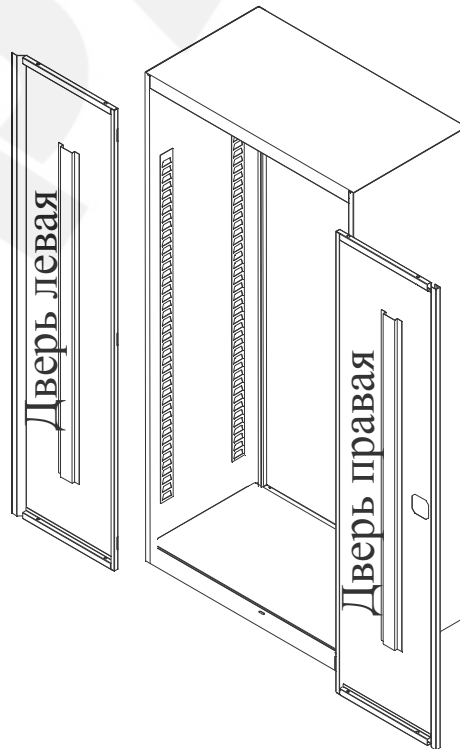

Рис.4

ПОРЯДОК СБОРКИ ДЛЯ ШКАФОВ ИЗ ТАБЛИЦЫ №2

3.5.В пазы крыши и дна вставить стенку боковую левую, стенку среднюю ,затем стенку боковую правую. Скрепить винтами M4x10 и гайками M4.

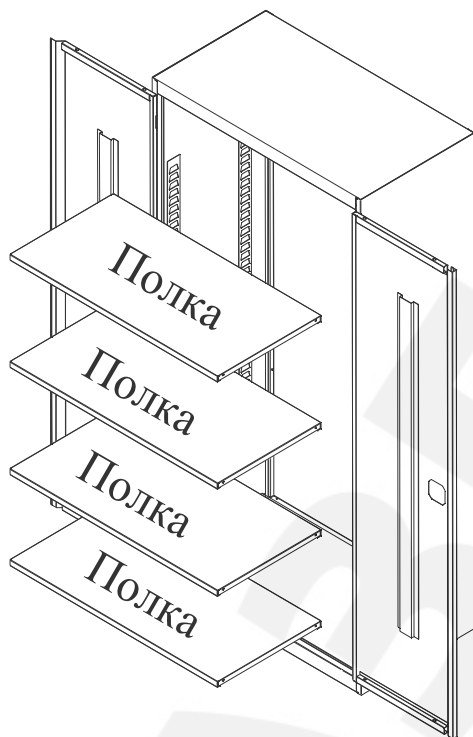

Рис.5

3.6. Собранный шкаф поставить вертикально на дно
Установить стенку заднюю в левую и в правую секцию. Зафиксировать их на стенках боковых, перегородке, дне и крыше саморезами.

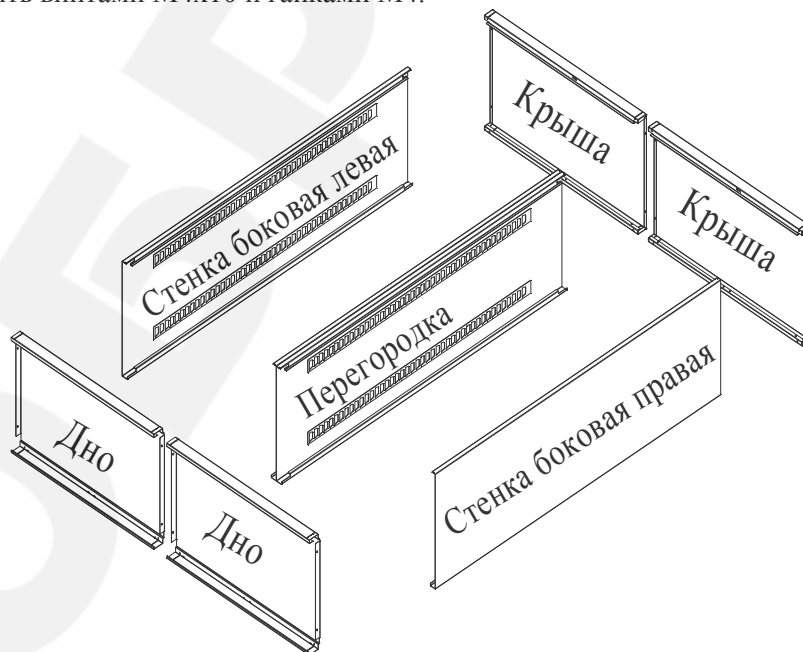

Рис.6

3.7. Используя винты М4х10 и гайки М4 на стенки боковые навесить Двери.

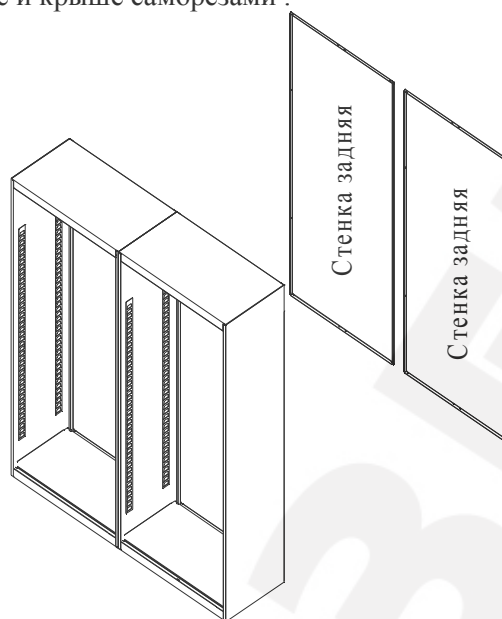

Рис.7

3.8. На удобных для вас высотах установить полки на полосы-полкодержатели.

3.9. Вставить замок в большое отверстие лицевой поверхности двери, используя упругие пластиковые лапки, расположенные на внутренней части замка (Рис.8).

«Личинка» замка должна находиться внизу, вертикально расположенной, ручки

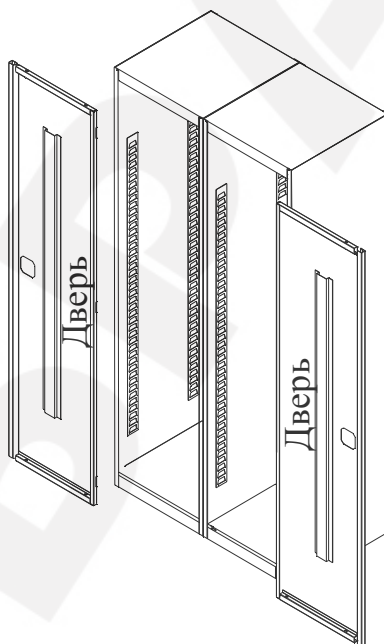
Вставить в отверстия двери пластиковые втулки. Вставить поочерёдно ригеля конусом в пластиковые втулки. Установить два ригеля в замке.

ВНИМАНИЕ! Центральный винт замка не выкручивать!

Заведите плоский конец ригеля под планку верхнюю замка и, слегка отогнув её ригелем, установите на штифты планки нижней замка.



Рис.8

4..Указание мер безопасности. Транспортирование и хранение.

- 4.1.Перед эксплуатацией шкафа необходимо внимательно ознакомиться с данным руководством.
- 4.2.Запрещается использовать шкаф, собранный с отступлением от инструкции по сборке шкафов.
- 4.3.Шкаф эксплуатировать только строго в вертикальном положении.
- 4.4.Расчётная распределённая нагрузка на каждую полку не превышает 60кг.
- 4.5.Хранить и транспортировать шкафы следует только в заводской упаковке.
- 4.6.Складирование шкафов в упаковке друг на друга не более 6 штук.
- 4.7.Транспортировать шкафы только в вертикальном положении.

5.Гарантийные обязательства.

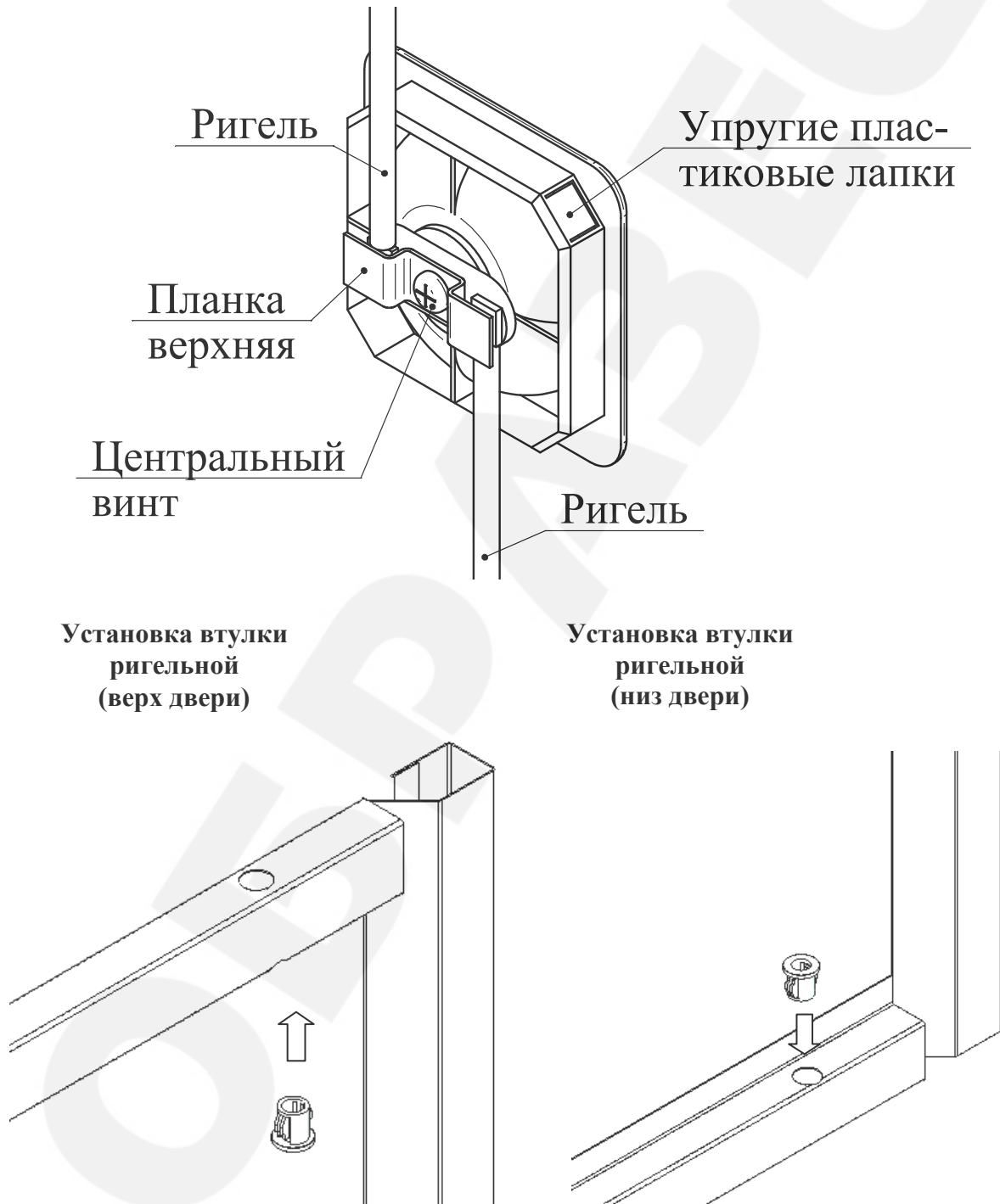
- 5.1.Предприятие-изготовитель гарантирует нормальную работу шкафа при соблюдении потребителем условий эксплуатации, правил хранения и транспортировки, указанные в данном руководстве.
- 5.2.Завод принимает претензии по качеству продукции в течении одного года с момента продажи.
- 5.3.Предприятие оставляет за собой право изменения конструкции с целью улучшения потребительских качеств изделия.
- 5.4.При предъявлении рекламаций необходимо приложить «Свидетельство о приёмке».
- 5.5.Предприятие-изготовитель не несёт ответственности за несоблюдение условий эксплуатации, правил хранения и транспортировки.

Свидетельство о приёмке.

Шкаф соответствует требованиям нормативных документов
ТУ 9693-003-45015418-2005, п.1.2,1.3,ГОСТ 16371-93,п.п.2.2.29,2.2.30

Упаковщик _____/_____/_____	Мастер участка упаковки _____/_____/_____
Штамп ОТК	Дата упаковки <<____>>_____20__г.
Дата продажи: <<____>>_____20__г.	
Подпись продавца _____/_____/_____	Ваш региональный дилер _____/_____/_____